

DOUGLAS

DESIGN GIUSEPPE MANZONI
2014



Struttura in legno rivestita in poliuretano espanso indeformabile e vellutino accoppiato. Molleggio a cinghia elastica intrecciata. Imbottitura seduta in piuma d'oca trapuntata con inserto in poliuretano espanso D35. Schienali in piuma d'oca con inserto in poliuretano D30. Piedi in metallo disponibili nella finitura Nickel Nero o in legno nelle tinte Noce e Wengé.

Wooden structure quilted with non-deformable polyurethane with light double velvet cover. Springiness made of Woven elastic belts. Seat Cushion filled with goose feather quilted with D35 polyurethane insert. Back cushions filled with goose feather. Metal feet in black nickel or stained in walnut or wengé tone.

DOUGLAS
DESIGN GIUSEPPE MANZONI
2014

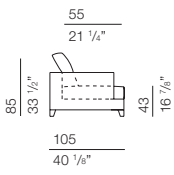

larghezza bracciolo 20 cm
arm width 7 7/8"

DOU001
sofa 186

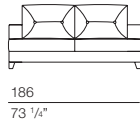

DOU002
sofa 216

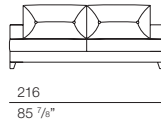

DOU003
sofa 236

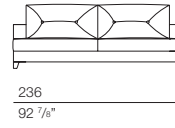

DOU004
sofa 276

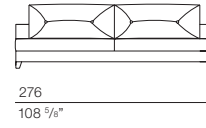

DOU005
end element 93



DOU006
end element 108

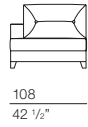

DOU007
end element 118

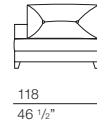

DOU008
end element 138

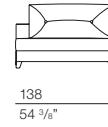

DOU009
end element 170

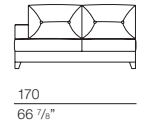

DOU010
end element 200

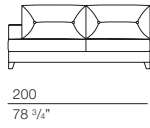

DOU011
end element 220

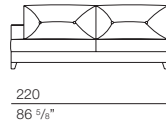

DOU012
end element 260

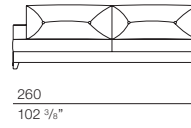

DOU013
chaise lounge 108 x 175

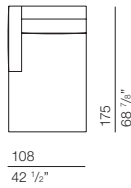

DOU014
chaise lounge 118 x 175

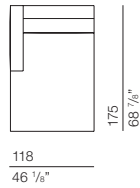

DOU017
chaise lounge 108 x 200

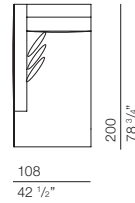

DOU015
squared element 105 x 105

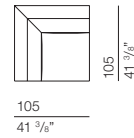

DOU016
ottoman 105 x 105

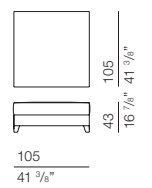

DOUGLAS

DESIGN GIUSEPPE MANZONI
2014

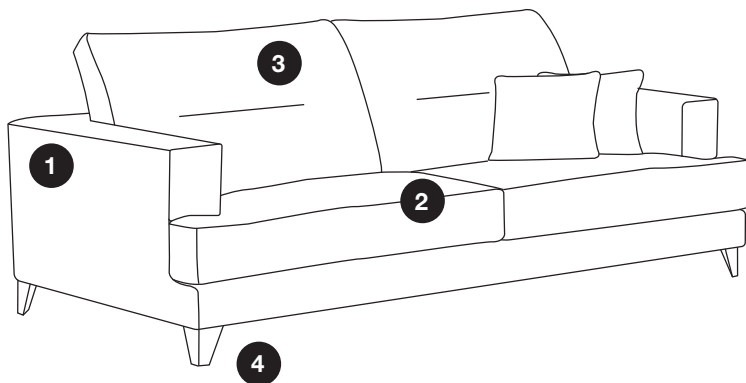

MATERIALI IMPIEGATI

1 STRUTTURA
Legno rivestita in poliuretano espanso
2 SEDUTA
Poliuretano espanso D35
Piuma d'oca
3 SCHIENALI
Poliuretano espanso D30
Piuma d'oca

FINITURE

4 PIEDINI
Metallo finitura Cromo nero
Legno finitura Wengè

USED MATERIALS

1 STRUCTURE
Wood covered in polyurethane foam
2 SEATS
D35 polyurethane foam
Feather
3 BACKRESTS
D30 polyurethane foam
Feather

FINISHES

4 FEET
Black Chrome metal feet
Wooden feet Wengè finish

MANUTENZIONE ORDINARIA DI UN DIVANO RIVESTITO IN TESSUTO

- I rivestimenti possono presentare variazioni di tonalità da una partita all'altra.
- Evitare l'esposizione del prodotto alla luce solare diretta, soprattutto se questa è filtrata da vetrata.
- Tutti i rivestimenti sfoderabili richiedono periodicamente il ripristino delle tensioni iniziali regolando le parti velcrate.
- Per i rivestimenti sfoderabili, attenersi scrupolosamente alle modalità di lavaggio riportate sul cartoncino posto sul prodotto.

MANUTENZIONE ORDINARIA DI UN DIVANO RIVESTITO IN PELLE

- Evitare l'esposizione del prodotto alla luce solare diretta, soprattutto se questa è filtrata da vetrata.
- Evitare di posizionare il prodotto in prossimità di fonti di calore dirette quali camini, stufe, termosifoni.
- Per liberare i pori della pelle dalla polvere che si deposita, utilizzare un panno umido ben strizzato da usare con delicatezza. Ciò vale soprattutto per le tipologie "Naturale", che non sono trattate con alcun prodotto coprente, pertanto sono più delicate.
- Per la pulizia ordinaria delle pelli tipo "Extra" e "Scozia" si può ricorrere a prodotti specifici in commercio, seguendo le istruzioni date dal produttore.
- In caso di macchie accidentali suggeriamo di tamponare immediatamente con carta assorbente sempre evitando di strofinare, ma limitandosi ad asciugare il liquido. La buona riuscita dell'operazione dipende in gran parte dalla tempestività dell'intervento oltre che dall'origine della macchia.
- Non usare mai alcool o solventi, che danneggerebbero definitivamente i rivestimenti.

MANUTENZIONE ORDINARIA DEI CUSCINI IN PIUMA

- Regola fondamentale è quella di sprimacciare in modo da ridare il volume originale. Non usare aspirapolvere o battipanni. Arieggiare di tanto in tanto.

ROUTINE MAINTENANCE OF A SOFA WITH FABRIC COVERS

- The covers may vary in nuances from one batch to another.
- Avoid exposing the product to direct sunlight, particularly if it is filtered through glass.
- All removable covers regularly require the initial tautness to be restored, adjusting the parts with velcro.
- For all removable covers, please follow the washing instructions on the tag stitched on the product.

ROUTINE MAINTENANCE OF A SOFA UPHOLSTERED IN LEATHER

- Avoid exposing the product to direct sunlight, particularly if it is filtered through glass.
- Do not position the product near sources of direct heat such as fireplaces, stoves or radiators.
- To free the pores of the leather from the dust that has collected, use with care a wet cloth that has been wrung out. This applies above all to the "Naturale" types which are not treated and therefore more delicate.
- For routine cleaning of the "Extra" and "Scozia" leather use can be made of specific products available on the market, following the manufacturer's instructions.
- In the event of accidental staining we recommend blotting the stain immediately with absorbent paper, never rubbing but instead only drying the liquid. The success of the operation mostly depends on prompt action and the origin of the stain.
- Never use alcohol or solvents which alter permanently the upholstery.

ROUTINE MAINTENANCE OF THE FEATHER CUSHIONS

- The basic rule is to fluff up the cushions to restore the original volume. Do not use vacuum cleaners or carpet beater. Airing from time to time.